

**MANUALE
D'ISTRUZIONE**

**PEGASO EASY
COD. 090075**

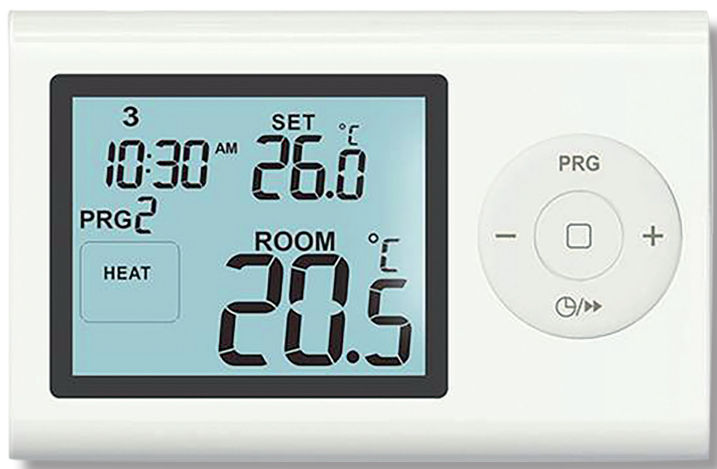

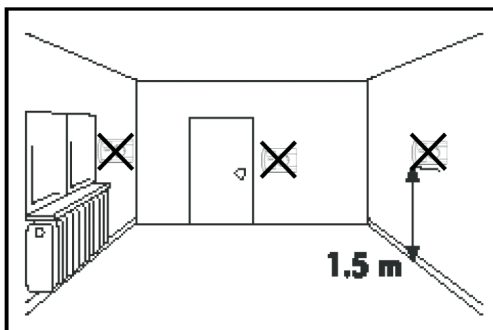
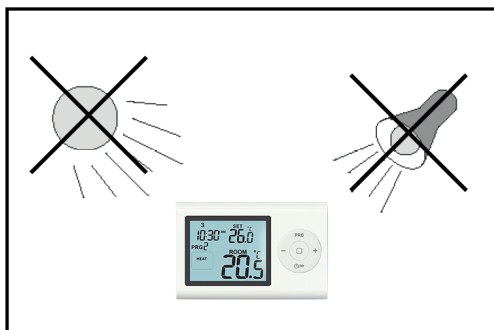
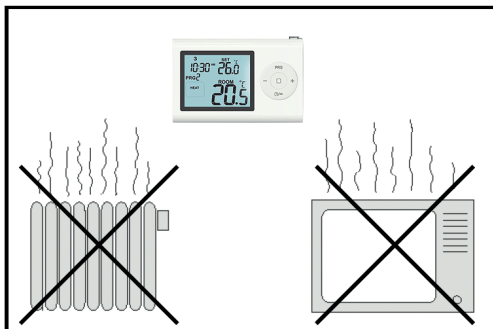
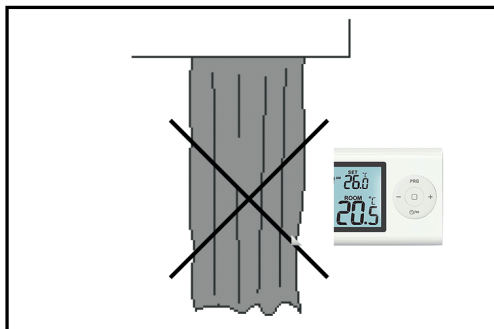

Ci riserviamo di apportare, senza preavviso e in qualunque momento, modifiche al prodotto illustrato in questo manuale d'istruzioni, in conseguenza alla costante ricerca dello sviluppo tecnologico e normativo del prodotto. È stata dedicata la massima cura nella trascrizione delle caratteristiche tecniche e dei codici del prodotto. Non possiamo essere ritenuti responsabili di eventuali errori.

Gentile Cliente, la ringraziamo per aver acquistato un nostro prodotto.

Le chiediamo gentilmente di leggere con attenzione e di conservare questo manuale d'istruzioni in quanto fornisce importanti indicazioni riguardanti la sicurezza d'uso e di manutenzione.

DESCRIZIONE

Il cronocronotermostato ambiente PEGASO EASY consente di regolare la temperatura ambiente in riscaldamento o raffreddamento in modo pratico e facile.

IMPORTANTE: leggere attentamente il manuale d'uso prima dell'installazione e seguire le precauzioni nell'utilizzo del prodotto



AVVERTENZE GENERALI

1. Dopo aver tolto l'imballaggio assicuratevi dell'integrità dell'apparecchio. In caso di dubbio non utilizzate l'apparecchio e rivolgetevi al vostro rivenditore. Gli elementi dell'imballaggio (sacchetti in plastica, polistirolo, punti metallici ecc.) non devono essere lasciati alla portata dei bambini in quanto possibili fonti di pericolo. Attenzione: l'apparecchio deve essere utilizzato da persone adulte responsabili. I bambini e le persone con ridotte capacità mentali, per la loro sicurezza, non possono utilizzare l'apparecchio se non con la supervisione di persone adulte responsabili.
2. Questo apparecchio dovrà essere destinato solo all'uso per il quale è stato espressamente costruito e cioè come cronotermostato. Il costruttore non può essere considerato responsabile per eventuali danni derivati da usi impropri od errati.
3. In caso di guasto e/o di cattivo funzionamento dell'apparecchio disattivatelo e non manomettetelo.
4. L'installazione ed il montaggio dei dispositivi elettrici possono venire eseguiti esclusivamente da personale specializzato e devono essere osservate le generali precauzioni di sicurezza vigenti, ad es.: prima di eseguire i lavori sull'apparecchio disinserirlo dalla linea elettrica.

PRECAUZIONI SULL'USO DELLA BATTERIA

- Utilizzare solo batterie Alkaline AAA da 1,5V (non incluse).
- Assicurarsi di collegare le batterie osservando la corretta polarità come indicato nel vano batterie. Il collegamento della batteria con polarità errata può danneggiare il cronotermostato.
- Non mischiare tipi diversi di batterie come una alcalina e una ricaricabile, o batterie vecchie con batterie nuove.
- Se si prevede di non utilizzare il cronotermostato per un lungo periodo, rimuovere le batterie per evitare danni derivanti da possibili perdite dalle batterie.

PRECAUZIONI PER L'INSTALLAZIONE E L'USO DEL CRONOTERMOSTATO

- Il cronotermostato digitale è esclusivamente per uso interno. Non installare all'aperto o in luoghi direttamente esposti alla pioggia o acqua.
- Non installare in luoghi con elevata umidità.
- Il cronotermostato può azionare un solo dispositivo. Il collegamento di più apparecchiature in cascata o in serie (ad esempio un riscaldatore e un ventilatore) non garantisce il corretto funzionamento del dispositivo.
- Togliere l'alimentazione di rete prima di collegare qualsiasi dispositivo.
- Usare la massima cautela quando si effettuano i cablaggi per il collegamento con apparecchiature e rete elettrica: un collegamento errato o una schermatura inaffidabile dei cavi elettrici può causare danni al dispositivo e mettere a repentaglio la vostra sicurezza.

Nota: il produttore declina ogni responsabilità per danni causati da installazione o uso improprio del dispositivo diverso da quanto descritto in questo manuale.



SPECIFICHE TECNICHE



- **Programmazione:** giornaliera- settimanale – 5+2
- **Intervallo di temperatura del display:** 0 ° C ~ 40 ° C (con incremento di 0,1 ° C)
- **Intervallo di temperatura regolabile:** 5 ° C ~ 35 ° C (con incremento di 0,5 ° C)
- **Precisione della misurazione della temperatura:** ± 1 ° C (a 20 ° C)
- **Alimentazione:** batterie alcaline 2x AAA da 1,5 V.
- **Corrente commutabile:** 6 A (carico induttivo 2 A), 230 Vac
- **Indicatore di batteria scarica:** quando la batteria è inferiore a 2,7V
- **Carico nominale:** 6 (2) A, 230 V.
- **Dimensioni L x H x P:** 120 x 77 x 28 mm

PROGRAMMAZIONE

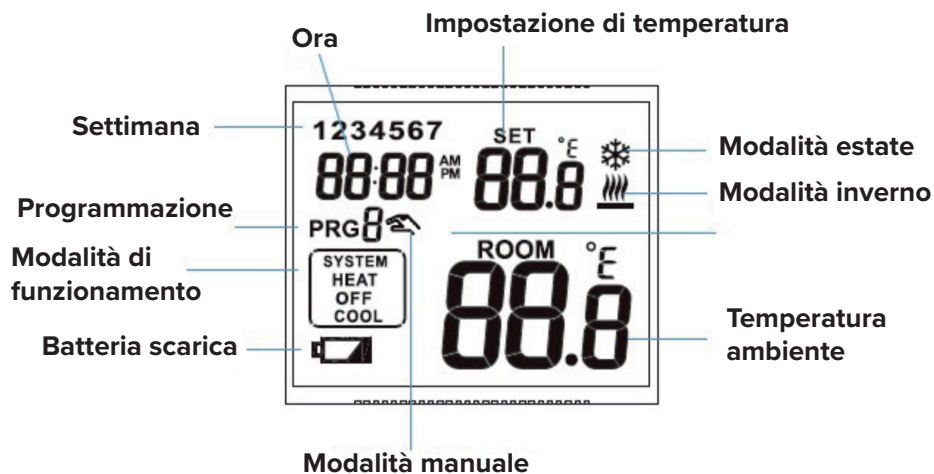



Display LCD



Selezione estate/inverno

Tenere premuto per 5 secondi  per accedere all'impostazione del selettore di modalità. Premere + o - per scegliere tra la modalità Caldo (Riscaldamento) o Freddo (Raffreddamento), quindi premere  per confermare.

Come impostare l'ora

1. Premere una volta  fino a quando il giorno della settimana lampeggia, utilizzare + o - per impostarlo da 1 a 7.
2. Premere una volta  finché il simbolo dell'ora non lampeggia, utilizzare + o - per impostarlo.
3. Premere una volta  finché il simbolo dei minuti non lampeggia, utilizzare + o - per impostarlo.
4. Premere per confermare  le modifiche o attendere 15 secondi per confermare automaticamente e tornare alla modalità di funzionamento.

Come impostare il programma

1. Tenere premuto **PRG** finché il giorno della settimana lampeggia (1,2,3,4,5,6,7).
2. Premere + o - per selezionare l'impostazione della settimana in "1 2 3 4 5" o "6 7" (modalità 5+2 giorni), "1,2,3,4,5,6,7" (modalità settimanale), "1 2 3 4 5 6 7" (modalità giornaliera).
3. Premere **PRG** per programmare PRG1 e l'ora lampeggerà, utilizzare + o - per regolare la prima accensione (con incremento di 10 minuti).
4. Premere **PRG** e la temperatura lampeggerà, utilizzare + o - per regolargli a vostro piacimento (con incremento di 0,5 ° C).
5. Premere **PRG** sul display apparirà PR2 e l'ora, ripetere i passaggi da 3 a 4 fino a quando tutte e 6 le impostazioni di ora e temperatura saranno state impostate.
6. Una volta che l'ora e la temperatura dei giorni della settimana saranno stati impostati premere per confermare le impostazioni o attendere 60 secondi per confermare automaticamente e tornare alla modalità di funzionamento.
7. Premere **PRG** per visualizzare tutti i parametri di programmazione impostati.

Programmazione pre impostate tutti i giorni della settimana da 1 a 7

P1: 6:00 20°C P2: 8:00 15°C P3: 12:00 15°C
P4: 14:00 15°C P5: 17:00 21°C P6: 22:00 15°C

Come impostare la temperatura manualmente

Premere + o - per impostare la temperatura, quindi premere per confermare o attendere 15 secondi per confermare automaticamente. Questa impostazione della temperatura continuerà fino al prossimo programma o uscirà premendo .

Come calibrare la temperatura

Tenere premuto per 5 secondi per accedere all'impostazione del selettore di modalità, quindi premere  per accedere all'interfaccia di calibrazione della temperatura "CAL" (in -3,0 ~ + 3,0, con incremento di 0,5 ° C); Premere + o - per impostare il valore desiderato, quindi premere il pulsante per confermare.

Retroilluminazione

La retroilluminazione si accende premendo qualsiasi pulsante e si spegne quando non c'è attività dopo 15 secondi.

Come sostituire le batterie

La durata media della batteria è di 1 anno, ma l'uso frequente della retroilluminazione può ridurre notevolmente questo tempo. Se sul display compare l'icona  che indica il basso voltaggio della batteria, è necessario sostituire le batterie.

Schema di collegamento

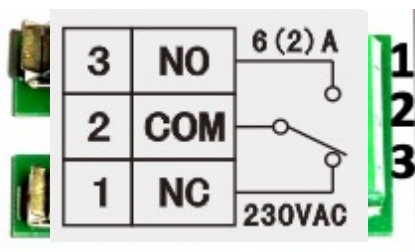



Per riscaldamento: collegare i due fili di collegamento del dispositivo da comandare nei morsetti n. 3 (NO) e n. 2 (COM), ovvero ai morsetti normalmente aperti del relè

Per raffreddamento: i due fili di collegamento dell'apparecchiatura di raffreddamento devono essere collegati nei morsetti n. 2 (COM) e n. 1 (NC), cioè ai morsetti normalmente chiusi del relè.

Il dispositivo deve essere installato e collegato da un professionista qualificato. Seguire sempre le istruzioni del produttore.

Attenzione: prima di operare o affrontare qualsiasi tipo di operazione sul prodotto assicurarsi che non ci sia tensione sulla linea o nell'impianto.

Funzione di blocco

Premere + o - e la temperatura lampeggerà, quindi premere  per accedere alla modalità blocco, premere + o - per impostare la temperatura desiderata. Quindi premere  per confermare le modifiche o attendere 15 secondi per confermare automaticamente. Questa impostazione della temperatura funzionerà in modo permanente fino a quando non si preme  per uscire.

Ripristino del cronotermostato alle impostazioni di fabbrica

Rimuovere il coperchio posteriore, premere  e inserire le batterie, quindi lo schermo sarà completamente visualizzato, rilasciare il pulsante ora le impostazioni predefinite di fabbrica saranno ripristinate.

GARANZIA

- Il prodotto é GARANTITO per un periodo di 24 mesi dalla data di acquisto.
- Non sono coperti da GARANZIA eventuali danni derivati da manomissioni, uso ed installazione errati o usi impropri.
- La GARANZIA è valida solo se debitamente compilata ed esibita unitamente al documento di acquisto (scontrino fiscale, fattura).
- In caso di difetti coperti da GARANZIA, il produttore riparerà o sostituirà il prodotto gratuitamente.

CERTIFICATO DI GARANZIA

Inviare il modulo compilato a garanzia@ferrariwelcome.it

DATI APPARECCHIO

MOD: _____ COD: _____

S/N: _____ DATA DI ACQUISTO: ___/___/_____

DATI CLIENTE

NOME e COGNOME: _____

VIA: _____

CAP: _____ CITTÀ: _____

TEL: _____ FAX: _____

EMAIL: _____

Sede:

via 1° Maggio, 7
21012 Cassano Magnago (VA)

Tel: 0331 - 20.49.11 r.a.

Fax: 0331 - 20.14.58

E-mail: ferrariavarese@ferrariwelcome.it

Filiale Italia centro-sud & Isole:

via S. Pieretto, 50
55060 Capannori (LU)

Tel: 0583 - 941.41 r.a.

Fax: 0583 - 946.82

E-mail: ferrariLUcca@ferrariwelcome.it

Filiale Italia nord-est:

Via dell'Artigianato, 276 ·
35047, Solesino (PD)

Tel: 0429 - 76.72.27

Fax: 0429 - 70.18.10

E-mail: ferrariPadova@ferrariwelcome.it